

ORIGINELE GEBRUIKERSHANDLEIDING

Vibrerende massagestoel OTTO

Taal: Nederlands

Inhoudsopgave

Inleiding	3
Veiligheidsvoorschriften.....	3
Productbeschrijving.....	5
Inhoud van de verpakking.....	6
Voorbereiding voor gebruik.....	7
Bluetooth-verbinding voor muziek.....	9
Bedieningspaneel instructies.....	10
Beschrijving van de knopfuncties.....	10
Na gebruik	13
Onderhoud en verzorging.....	13
Technische specificaties.....	14
Probleemoplossing.....	15
Garantiebeleid.....	16
Klantenservice.....	16
Elektrische en elektronische apparaten	17
Tekeningen en schema's.....	19

Inleiding

Beste klant,

Bedankt dat je hebt gekozen voor de Donnerberg OTTO OT-103 / OT-104 massagestoel. Lees deze gebruikershandleiding zorgvuldig door en bewaar deze voor toekomstige referentie. Zorg ervoor dat deze toegankelijk is voor andere gebruikers. Volg de instructies en gebruik het product volgens de beschreven aanwijzingen.

Veiligheidsvoorschriften

1. De volgende personen dienen hun arts te raadplegen voordat ze het product gebruiken:
 - Personen met een elektronisch medisch implantaat in het lichaam, zoals een pacemaker.
 - Personen met hartaandoeningen.
 - Personen met aandoeningen aan de wervelkolom.
 - Personen met broze botten, vooral in de wervelkolom.
 - Personen die recent een operatie hebben ondergaan.
 - Zwangere vrouwen of vrouwen die onlangs zijn bevallen.
 - Personen met kwaadaardige tumoren.
 - Personen met osteoporose.
 - Personen met huidaandoeningen of infecties.
 - Personen die medische behandeling ondergaan, een voorgeschiedenis hebben van lichamelijke afwijkingen of momenteel een medische behandeling volgen.
 - Personen met afwijkingen of misvormingen aan de ledematen of wervelkolom.
 - Personen met ruggengraatproblemen of -blessures als gevolg van ziektes of ongevallen.
 - Personen met perifere circulatiestoornissen die sensorische tekortkomingen veroorzaken, zoals bij diabetes.

Gebruik het massageapparaat nooit op ontstoken of gezwollen lichaamsdelen.
2. Zorg ervoor dat er geen water in het product komt of op het oppervlak spat.
3. Contact tussen water en elektriciteit is gevaarlijk. Laat het product niet in vochtige omgevingen staan (zoals in de badkamer, onder de douche of bij een zwembad).
4. Controleer voordat je het product op een stroombron aansluit of de spanning van het product overeenkomt met die van de stroombron.
5. Gebruik het product niet als de stekker, het netsnoer of het product zelf beschadigd is.
6. Open de buitenste behuizing van het product niet om het risico op een elektrische schok te voorkomen.
7. Het product is niet bedoeld voor gebruik door personen met een handicap, sensorische of mentale beperkingen (inclusief kinderen), tenzij onder toezicht van een verantwoordelijke volwassene.

8. Als het product of het netsnoer beschadigd is, probeer het dan niet zelf te repareren. Neem contact op met de klantenservice van Donnerberg. Pogingen om het product zelf te repareren kunnen de garantie ongeldig maken.
9. Kinderen mogen het product niet gebruiken. Zij moeten worden begeleid om ervoor te zorgen dat ze het niet als speelgoed beschouwen.
10. Als je een ongewoon geluid uit het product hoort, schakel het dan onmiddellijk uit en trek de stekker uit het stopcontact. Neem contact op met de klantenservice van Donnerberg.
11. Gebruik het product niet als de bekleding beschadigd is of als er een mechanische of elektronische storing optreedt. Neem contact op met de klantenservice van Donnerberg.
12. Gebruik het product alleen zoals aangegeven in deze gebruikershandleiding.
13. Gebruik het product niet in vochtige omgevingen, bij hoge temperaturen of in de buurt van warme oppervlakken zoals radiatoren of kachels. Bewaar en gebruik het niet buitenshuis of onder direct zonlicht.
14. Breng geen medische of cosmetische crèmes aan op het product of je lichaam vóór of tijdens het gebruik.
15. Wees voorzichtig met de bewegingen van de rollers bij het masseren van de nek en vermijd overmatige druk.
16. Beschadig, buig, rek, draai of knoop het netsnoer niet. Een beschadigd snoer kan brand of een elektrische schok veroorzaken.
17. Gebruik het product niet direct op de blote huid.
18. Het wordt aanbevolen het product maximaal 30 minuten per dag te gebruiken.
19. De maximale belasting is 110 kg. Als dit gewicht wordt overschreden, kan het product onherstelbaar beschadigd raken.
20. Houd het product altijd schoon en steek geen voorwerpen in de openingen van het apparaat.
21. Dit product is uitsluitend ontworpen voor huishoudelijk gebruik.
22. Ga niet op de voetensteun staan, ga er niet op zitten en spring er niet op. Ga niet op de armleuningen of rugleuning zitten, omdat dit de massagestoel kan laten kantelen en ongelukken kan veroorzaken.
23. Personen die ongevoelig zijn voor warmte dienen het gebruik van de massagestoel te vermijden.
24. Verwijder alle accessoires van je lichaam voordat je het product gebruikt.
25. Gebruik het product niet terwijl je slaapt, onder invloed van alcohol bent of koorts hebt.
26. Gebruik het product niet direct na het eten. Wacht minstens een uur voordat je het gebruikt.
27. In geval van een plotselinge stroomuitval of onweer tijdens het gebruik, schakel het product onmiddellijk uit en trek de stekker uit het stopcontact om schade bij het herstellen van de stroomvoorziening te voorkomen.
28. Gebruik het product niet in omgevingen waar gaslekken of zuurstofsystemen aanwezig zijn, omdat dit gevaarlijk kan zijn.
29. Dit product wordt niet aanbevolen voor mensen die gevoelig zijn voor duizeligheid.

Productbeschrijving

Side View

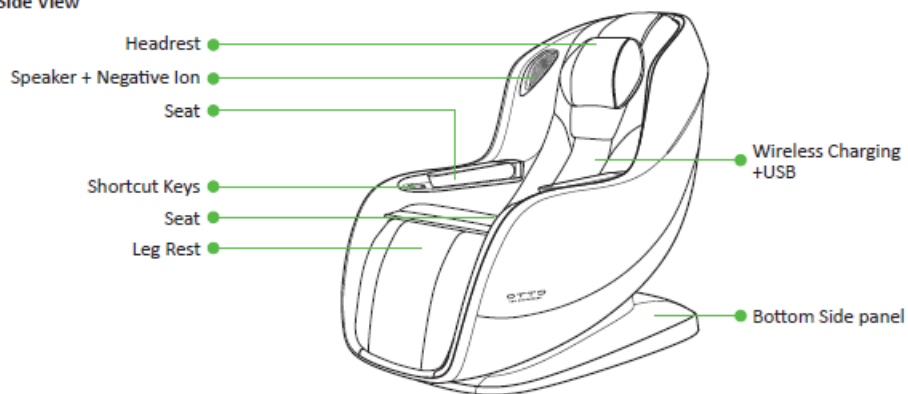

- **Side View** – Zijaanzicht
- **Headrest** – Hoofdsteun
- **Speaker + Negative Ion** – Luidspreker + Negatieve ionen
- **Seat** – Zitvlak
- **Shortcut Keys** – Sneltoetsen
- **Seat** – Zitvlak
- **Leg Rest** – Voetensteun
- **Wireless Charging + USB** – Draadloos opladen + USB
- **Bottom Side Panel** – Onderste zijpaneel

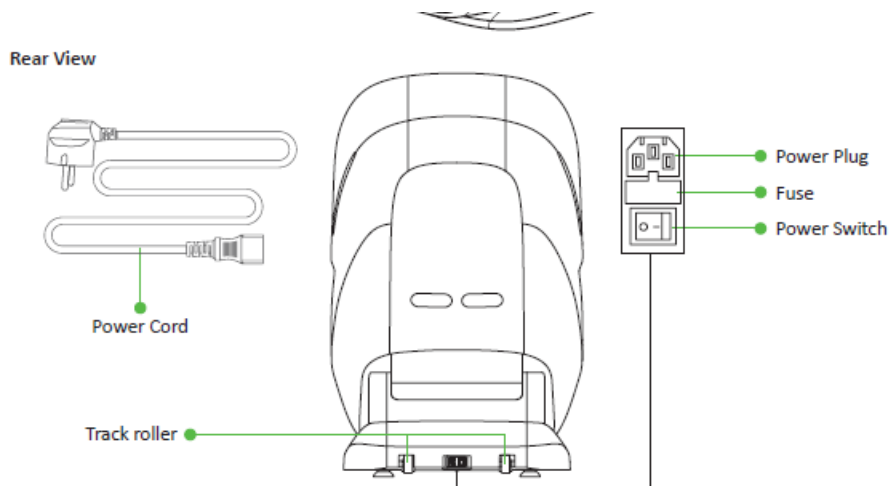

- **Rear View** – Achteraanzicht
- **Power Cord** – Netsnoer
- **Track Roller** – Geleiderol
- **Power Plug** – Stroomstekker
- **Fuse** – Zekering
- **Power Switch** – AAN/UIT-schakelaar

Over de stekker en het netsnoer:

- Controleer vóór gebruik of de spanning overeenkomt met de vereisten van het product.
- Steek de stekker niet in en haal deze niet uit het stopcontact met natte handen om het risico op een elektrische schok te voorkomen.
- Trek bij het loskoppelen altijd aan de stekker (en niet aan het snoer) om deze uit het stopcontact te halen.
- Trek niet aan het netsnoer, buig het niet en draai het niet met kracht.
- Schakel de stroomschakelaar uit en trek de stekker uit het stopcontact bij een stroomstoring of als het product gedurende een lange periode niet wordt gebruikt.
- Als het netsnoer beschadigd is, stop dan onmiddellijk met het gebruik van het product. Schakel de stroomschakelaar uit, trek de stekker uit het stopcontact en neem contact op met een gekwalificeerde technicus voor reparatie.

Beschrijving van de functies van de armleuning:



1. De armleuning kan tot 40° naar binnen draaien.



2. De armleuning kan worden opgetild en in drie posities worden aangepast, met een maximale hoek van 60° en een maximale belastingscapaciteit van 35 kg (wanneer deze boven het eerste niveau is ingesteld).

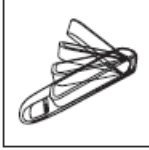

3. De arMLEuning kan zowel verticaal worden versteld als naar binnen draaien, met een maximale belastingscapaciteit van 35 kg (wanneer deze onder een hoek is opgetild of verhoogd).

Inhoud van de verpakking

- OTTO massagestoel
- Gebruikershandleiding × 1
- Netsnoer × 1
- Beschermhoes × 1

Voorbereiding voor gebruik

1. Verwijderen van de verpakking en uitpakken van de massagestoel en reserveonderdelen

- Verwijder de plakband waarmee de buitenste doos van de hoofdunit van de massagestoel is verzegeld en til vervolgens de buitenste doos omhoog om deze te verwijderen.
- Haal de accessoires (gebruikershandleiding, netsnoer en beschermhoes) uit de doos en bewaar ze voor later gebruik.

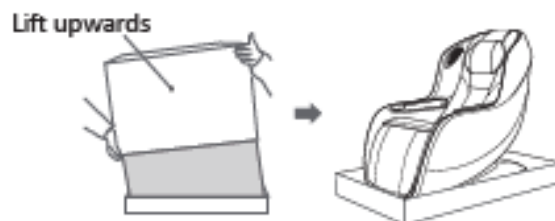

2. Plaatsen van de massagestoel

- Til de massagestoel volledig uit de basisdoos en plaats deze op een geschikte locatie in je huis.
- Plaats de stoel niet onder direct zonlicht of in de buurt van verwarmingsapparaten, omdat dit verkleuring of uitharding van het PU-leer kan veroorzaken.
- Plaats een stoffen tapijt of een vergelijkbaar materiaal onder de massagestoel om schade aan de vloer te voorkomen en geluidsoverlast te verminderen.

- Zorg ervoor dat er geen obstakels voor of achter de massagestoel staan.
- Plaats de stoel niet op een vochtige of oneffen ondergrond.
- Houd de massagestoel op minimaal 1 meter afstand van televisies, radio's en andere elektronische apparaten om signaalinterferentie te voorkomen.

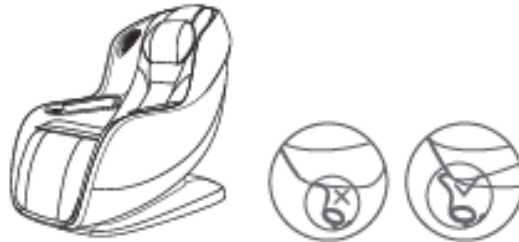

⚠ Waarschuwing: Plaats het netsnoer niet onder de basis van de massagestoel en loop er niet overheen bij het verplaatsen van de stoel.

3. Resetten van de arMLEUNINGEN

⚠ Voorzorgsmaatregelen bij gebruik van de arMLEUNINGEN:

- Gebruik de arMLEUNINGEN in de geresette positie om een correcte werking bij het inschakelen van de stoel te garanderen.
- Til de arMLEUNINGEN bij het resetten voorzichtig op en laat ze voorzichtig zakken om beknelling van de handen te voorkomen.
- Stel de arMLEUNINGEN terug in de beginpositie voordat je opstaat om moeilijkheden bij het opstaan te voorkomen.
- Zet na gebruik de arMLEUNINGEN terug in de beginpositie om de veiligheid te garanderen en een correcte werking te behouden.



4. Verplaatsen van de massagestoel

- **Positie controleren:** Zorg ervoor dat de arMLEUNINGEN en de hoofdunit zich in de beginpositie bevinden (zie illustratie).
- **Rugleuning vasthouden:** Druk de rugleuning lichtjes in met beide handen.
- **Stoel verplaatsen:** Duw de massagestoel voorzichtig naar voren of naar achteren met behulp

van de achterwielen.

- **Balans behouden:** Zorg ervoor dat de stoel tijdens het verplaatsen in evenwicht blijft.
- **Definitieve locatie:** Laat de stoel los zodra deze op de gewenste plek staat.

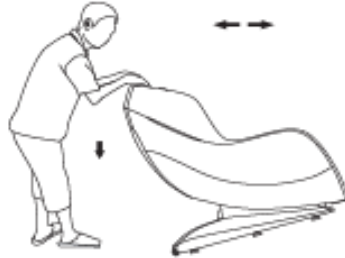

✦ **Opmerking:** Verplaats de stoel altijd met zorg om schade aan de vloer of meubels te voorkomen.

⚠ **Waarschuwingen**

⚠ **Plaats het netsnoer niet onder de basis van de massagestoel en loop er niet overheen bij het verplaatsen.**

- Verplaats de massagestoel niet terwijl iemand erin ligt.
- Gebruik een tapijt bij het verplaatsen om schade aan de vloer of het product te voorkomen.
- Houd de stoel stevig vast tijdens het verplaatsen om te voorkomen dat deze omvalt.
- Wanneer de trilfunctie is ingeschakeld, worden het draadloos opladen en het USB-opladen gepauzeerd.
- Door de verschillende afmetingen en afmetingen van telefoons kan de positie van de draadloze oplaadspool variëren.
- Als je telefoon geen draadloos opladen ondersteunt, gebruik dan de USB-interface om deze op te laden.

- Bij gebruik van deze massagestoel kan de rugleuning in een liggende positie worden gezet. Zorg om veiligheidsredenen voor een minimale afstand van 40 cm tussen de achterkant van de stoel en de muur wanneer deze volledig achterover ligt.
- Het wordt aanbevolen om een antislip en schokabsorberende mat onder de massagestoel te plaatsen om stabiliteit te garanderen en de vloer te beschermen.

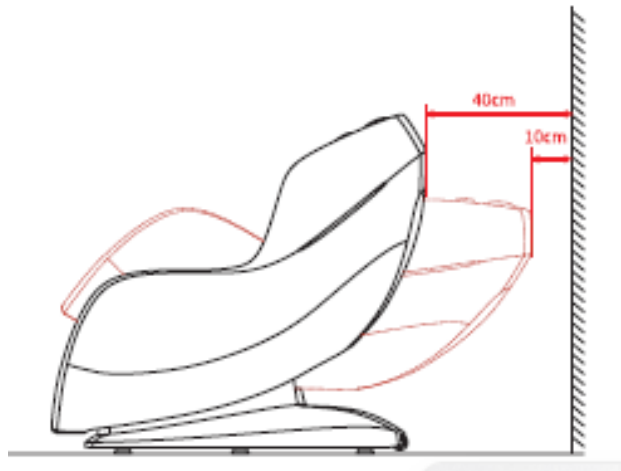

Bluetooth-verbinding voor muziek

Stap 1

- Schakel de stroomschakelaar van de massagestoel in.

Stap 2

- Activeer Bluetooth op je telefoon en zoek naar Bluetooth-apparaten.

Stap 3

- Selecteer na het zoeken "OTTO****" in de lijst met beschikbare Bluetooth-apparaten. De telefoon wordt automatisch gekoppeld aan het apparaat.

Stap 4

- Open de muziekapp op je telefoon en speel muziek af.

♦ **Opmerking:** De verbindingmethoden kunnen variëren afhankelijk van het telefoonmodel. Verbind volgens de specifieke vereisten van je mobiele systeem.

Bedieningspaneel instructies

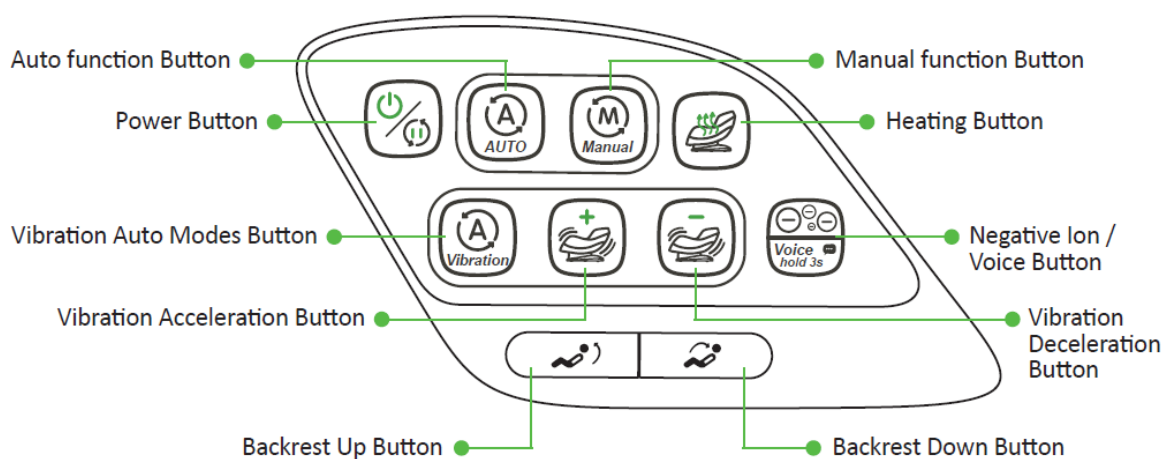

- **Auto function Button** - Automatische functieknop
- **Power Button** - Aan/uit-knop
- **Manual function Button** - Handmatige functieknop

- **Heating Button** - Verwarmingsknop
- **Vibration Auto Modes Button** - Automatische trilmodi-knop
- **Negative Ion / Voice Button** - Negatieve ionen / spraakknop
- **Vibration Acceleration Button** - Trillingsversnellingsknop
- **Vibration Deceleration Button** - Trillingsvertragingknop
- **Backrest Up Button** - Ruggleuning omhoog-knop
- **Backrest Down Button** - Ruggleuning omlaag-knop

Beschrijving van de knopfuncties

Pulsante di accensione – Power Button

- **Stoel inschakelen:** Houd de knop 2 seconden ingedrukt om de massagestoel in te schakelen. De stoel kantelt automatisch en gaat in de stand-bymodus.
 - **Stoel uitschakelen:** Houd de knop 2 seconden ingedrukt om de massagestoel uit te schakelen. Alle functies stoppen.
 - **Massage pauzeren/hervatten:** Druk kort op de knop om de massage te pauzeren. Druk opnieuw om de massage te hervatten.
-

Pulsante di riscaldamento – Heating Button

De verwarmingsknop regelt de verschillende verwarmingsmodi. Druk op de knop in de volgende volgorde om de gewenste functie te activeren:

- **Eén keer drukken:** Verwarming voor de onderrug en benen inschakelen.
- **Twee keer drukken:** Alleen verwarming voor de onderrug inschakelen.
- **Drie keer drukken:** Alleen verwarming voor de benen inschakelen.
- **Vier keer drukken:** Verwarmingsfunctie volledig uitschakelen.

✦ **Opmerking:** Druk met korte tussenpozen op de knop om tussen de modi te wisselen.

Pulsante funzione automatica – Auto Function Button

Druk eenmaal op de automatische functietoets om een automatisch massageprogramma te starten. De massagestoel biedt **6 vooraf ingestelde automatische programma's**, ontworpen voor verschillende behoeften:

- **Back Release (Rugontspanning):** Helpt de rugspieren te ontspannen.
- **Revitalization (Revitalisering):** Geeft een energiegevend en stimulerende massage.
- **Neck Ease (Nekontspanning):** Richt zich op het ontspannen van de nek.
- **Sleep Mode (Slaapmodus):** Bevordert ontspanning voor het slapengaan.
- **Lumbar Ease (Lage rugontspanning):** Richt zich specifiek op de onderrug.
- **Fitness Ease (Fysiek herstel):** Ideaal voor herstel na fysieke activiteit.

Kies het programma dat het beste bij jouw behoeften past om de massage-ervaring te personaliseren.

Pulsante ioni negativi / voce – Negative Ion / Voice Button

- **Activeren/deactiveren van negatieve ionen:** Houd de knop 1 seconde ingedrukt om de functie voor negatieve ionen in te schakelen. Herhaal de actie om deze uit te schakelen.
- **Taal van spraakberichten wijzigen:** Houd de knop 3 seconden ingedrukt om de taal van de spraakberichten te wijzigen. De standaardtaal is Duits, dat automatisch wordt geactiveerd wanneer de stoel wordt ingeschakeld. De tweede beschikbare taal is Engels.
- **Spraakberichten uitschakelen:** Na het selecteren van een taal kun je de spraakberichten uitschakelen door de knop 3 seconden ingedrukt te houden.

✦ **Opmerking:** Met deze knop kun je de stoel aanpassen aan jouw voorkeuren.

Pulsante funzione manuale – Manual Function Button

Druk kort op de knop om een handmatige massage in te schakelen. De massagestoel biedt **4 massagetechnieken**, die in de volgende volgorde wisselen:

- **Kneading Mode (Kneedmodus):** Diepe en ontspannende massage.
- **Tapping Mode (Klopmodus):** Ontspant en stimuleert de spieren.
- **Kneading and Tapping Mode (Kneed- en klopmodus):** Combineert beide technieken voor een intensere massage.
- **Tuina Mode (Tuina-modus):** Traditionele massage gebaseerd op Chinese technieken.

Druk opnieuw op de knop om naar de volgende techniek te schakelen.

Pulsante modalità automatiche di vibrazione – Vibration Auto Modes Button

Druk op de knop om een van de **6 automatische trilmodi** in te schakelen. De modi zijn ontworpen voor verschillende behoeften en wisselen in de volgende volgorde:

- **Tummy Comfort (Buikcomfort):** Bevordert ontspanning en welzijn van de buikstreek.
- **Stress Relief (Stressverlichting):** Vermindert spanning en bevordert ontspanning.
- **Energy Boost (Energieboost):** Verhoogt de energie en revitaliseert het lichaam.
- **Body Strengthening (Lichaamsversterking):** Actieve trillingen die de bloedcirculatie kunnen verbeteren en de spieren ontspannen.
- **Leg Relaxation (Beenontspanning):** Vermindert vermoeidheid en verlicht spanning in de benen.
- **Sport Recovery (Sportherstel):** Ideaal voor herstel na fysieke activiteit.

Druk opnieuw op de knop om naar de volgende modus te gaan.

Pulsante di accelerazione della vibrazione – Vibration Acceleration Button

- Druk op de knop om de trilintensiteit te verhogen van niveau 1 naar niveau 5.
-

Pulsante di decelerazione della vibrazione – Vibration Deceleration Button

- Druk op de knop om de trilintensiteit te verlagen van niveau 5 naar niveau 1.
 - Blijf drukken om de trilfunctie volledig uit te schakelen.
-

Pulsante per abbassare lo schienale – Backrest Down Button

- Houd de knop ingedrukt om de rugleuning te laten zakken.
 - Laat de knop los wanneer de gewenste positie is bereikt.
-

Pulsante per sollevare lo schienale – Backrest Up Button

- Houd de knop ingedrukt om de rugleuning omhoog te brengen.
- Laat de knop los wanneer de gewenste positie is bereikt.

Na gebruik



1. Druk op de **Power Button** op het bedieningspaneel om alle functies uit te schakelen.

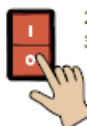

2. Zet de **stroomschakelaar**, die zich aan de achterkant van de stoel bevindt, in de stand "O".
3. Haal de **stekker uit het stopcontact**.

✦ **Opmerking:** Trek niet aan het netsnoer om het los te koppelen. Draai of buig het netsnoer niet om beschadiging te voorkomen.

Onderhoud en verzorging

Reiniging

1. Zorg ervoor dat het product is **losgekoppeld van het stopcontact** voordat je het schoonmaakt.
 2. Gebruik **geen staalwol, schurende schoonmaakmiddelen of corrosieve vloeistoffen** (zoals benzine of aceton) om het product schoon te maken.
 3. Maak het product, de afstandsbediening en het netsnoer schoon met een **droge doek**.
 4. Gebruik **geen vochtige doeken of schoonmaakmiddelen**.
-

Opslag

1. **Koppel het product los van het stopcontact** voordat je het opbergt.
2. Bewaar het product op een **koele, droge plaats**, beschermd tegen direct zonlicht.
3. **Plaats geen zware objecten op het product**.

Als de bekleding beschadigd is of er een mechanisch defect optreedt, **stop dan onmiddellijk met het gebruik van het product**.

Neem direct contact op met de **klantenservice van Donnerberg**.

Technische specificaties

Productnaam: OTTO

Productmodel:

- OT - 103
- OT - 104

Producttype: Tril-massagestoel

Voedingsspanning: 100V-240V ~ 50/60Hz

Stroomverbruik: 150W

Frequentieband: 2,402GHz - 2,480GHz

Maximaal zendvermogen (EIRP): 6 dBm

A-gewogen geluidsdrukkniveau: < 60 dB(A)

Automatische timer: 15 min

Productafmetingen

- **Rechtopstaande positie:** Ongeveer 1230 x 700 x 1100 mm
- **Liggende positie:** Ongeveer 1540 x 700 x 790 mm

- **Verpakkingsafmetingen:** Ongeveer 1615 x 765 x 865 mm
 - Netto-/brutogewicht:** Ongeveer 90 / 105 kg
-

USB-parameters

- **Maximale uitgang:** 5V = 2A

Draadloos opladen

- **Maximaal vermogen:** 5W
-

Trilfrequentie en tolerantie: ±20

- **Niveau 1:** 295 cycli/min – 4,17Hz
 - **Niveau 2:** 360 cycli/min – 6Hz
 - **Niveau 3:** 430 cycli/min – 7,17Hz
 - **Niveau 4:** 505 cycli/min – 8,33Hz
 - **Niveau 5:** 575 cycli/min – 9,5Hz
-

Donnerberg verklaart dat het type radioapparatuur (Bluetooth-module en ingebouwde Bluetooth-luidsprekers in de massagestoel OTTO) voldoet aan **Richtlijn 2014/53/EU**.

De volledige tekst van de **EU-conformiteitsverklaring** is beschikbaar op de volgende website:

<https://www.donnerberg.net/nl/products/massagestoel-met-vibratietherapie-otto>



Probleemoplossing

Deze pagina bevat de meest voorkomende problemen die u met het product kunt tegenkomen. Als u het probleem met de onderstaande informatie niet kunt oplossen, neem dan contact op met het Donnerberg Servicecentrum.

PROBLEEM	MOGELIJKE OORZAAK / OPLOSSING
Geluid tijdens gebruik	Mogelijke oorzaak: Normale bedrijfsgeluiden van mechanische onderdelen. Oplossing: Deze geluiden zijn normaal en beïnvloeden de

PROBLEEM	MOGELIJKE OORZAAK / OPLOSSING
Stroom is aangesloten, maar de stoel werkt niet	functionaliteit van het apparaat niet. Neem echter contact op met de klantenservice als er ongebruikelijke of extreem luide geluiden optreden. 1. Controleer of de stekker goed is aangesloten. Zorg ervoor dat het stopcontact stroom levert. 2. Zorg ervoor dat de aan/uit-schakelaar op "I" staat.
De controller werkt, maar de stoel functioneert niet	Mogelijke oorzaak: Oververhitting van de massagestoel na langdurig gebruik. Oplossing: Het apparaat schakelt automatisch over naar de thermische beveiligingsmodus. Zet de stoel uit en laat deze 30 tot 50 minuten afkoelen.
Controller en stoel werken niet meer	Mogelijke oorzaak: De automatische timer heeft het apparaat uitgeschakeld. Oplossing: Druk op een willekeurige knop op de controller om de functies opnieuw te activeren.
De stoel beweegt of wiebelt	Mogelijke oorzaak: Oneffen ondergrond. Oplossing: Zorg ervoor dat de stoel op een vlakke ondergrond staat. Controleer of alle voetsteunen gelijkmatig contact maken met de grond.

Als u verdere vragen heeft, neem dan contact op met onze klantenservice via de.info@donnerberg.net.

Garantiebeleid

Het bedrijf Donnerberg, vertegenwoordigd door de heer Svetozar Grbic, gevestigd aan de Von-Werthern-Str. 4a, 96487 Dörfles-Esbach, Duitsland, verleent een fabrieksgarantie die geldig is binnen de Europese Unie, naast de wettelijke aansprakelijkheid voor civiele gebreken.

De garantie gaat in op de leveringsdatum van het apparaat aan de klant. Deze wordt uitsluitend verleend aan de koper en is niet overdraagbaar aan derden.

Naast de wettelijke aansprakelijkheid voor defecten repareren of vervangen wij apparaten die niet-oorspronkelijke defecten vertonen, tenzij deze zijn veroorzaakt door oneigenlijk gebruik of het defect onbeduidend is. De keuze tussen reparatie of vervanging is uitsluitend aan ons.

De garantie is alleen geldig als het defect onmiddellijk na het optreden ervan wordt gemeld en officieel wordt aangegeven. Om gebruik te maken van de garantie, moet het klachtformulier worden bijgevoegd, samen met een kopie van het aankoopbewijs.

Je kunt je garantieaanvraag indienen bij een van de volgende adressen:

 **Bedrijf Donnerberg**
Von-Werthern-Str. 4a
96487 Dörfles-Esbach
Duitsland

 E-mail: de.info@donnerberg.net

 Telefoon: +49 89 215 400 980 / +49 95 619 769 199

Zodra we je aanvraag hebben ontvangen, zal onze klantenservice je een klachtformulier sturen.

 **Let op:** Garantieaanvragen zonder het klachtformulier worden niet verwerkt.

Klantenservice

Wij hebben een betrouwbaar klantenserviceteam dat zich inzet om je oplossingen te bieden voor elk probleem dat je kunt tegenkomen.

Als je vragen of twijfels hebt over onze producten, garantie of een vervanging, aarzel dan niet om contact met ons op te nemen:

 **E-mail:** de.info@donnerberg.net

 **Telefoon:** +49 89 215 400 980 / +49 95 619 769 199

 **Bedrijf Donnerberg**
Von-Werthern-Str. 4a
96487 Dörfles-Esbach
Duitsland

Elektrische en elektronische apparaten

Informatie voor particuliere huishoudens

De Regeling Afgedankte Elektrische en Elektronische Apparatuur (AEEA) bevat diverse eisen met betrekking tot de verwerking van elektrische en elektronische apparaten als afval. In de volgende paragrafen zetten we de belangrijkste eisen voor u op een rij.

1. Gescheiden inzameling van oude apparaten

Elektrische en elektronische apparaten die afval zijn geworden, worden oude apparaten genoemd. Eigenaren van dergelijke oude apparaten moeten deze naar recyclingbedrijven brengen, waar ze gescheiden van het huishoudelijk afval worden verwerkt en

geregistreerd. Oude apparaten mogen niet bij het restafval terechtkomen; ze moeten worden ingezameld via speciale inzamelings- en recyclingsystemen.

2. **Mogelijkheden voor het inleveren van oude apparaten**

Eigenaren van oude apparaten uit particuliere huishoudens kunnen deze inleveren bij de gemeentelijke milieustraten of bij inzamelpunten van producenten of verkopers. Veel winkels hanteren een 'oud-voor-nieuw'-beleid, waarbij u bij aankoop van een nieuw apparaat uw oude apparaat kunt inleveren.

3. **Informatie over privacy**

Oude apparaten bevatten vaak persoonlijke gegevens, vooral apparaten voor gegevensverwerking en communicatie, zoals smartphones of harde schijven. In uw eigen belang verzoeken wij u alle persoonlijke en privégegevens van uw afgedankte apparatuur te verwijderen voordat u deze inlevert.

4. **Betekenis van het symbool 'doorgestreepte afvalcontainer'**

Het symbool van de 'doorgestreepte afvalcontainer' op elektrische en elektronische apparatuur geeft aan dat de betreffende apparatuur gescheiden van het huishoudelijk afval moet worden ingezameld.



5. **Regeling Afgedankte Elektrische en Elektronische Apparatuur (AEEA)**

Na de implementatie van Richtlijn 2012/19/EU is de Regeling AEEA in Nederland van kracht. Als producent van elektrische en elektronische apparatuur zijn wij geregistreerd bij het Nationaal (W)EEE Register. Dit register wordt beheerd door de Stichting Nationaal (W)EEE Register en valt onder toezicht van het Ministerie van Infrastructuur en Waterstaat.

Tekeningen en schema's
Schema's van het besturingscircuit

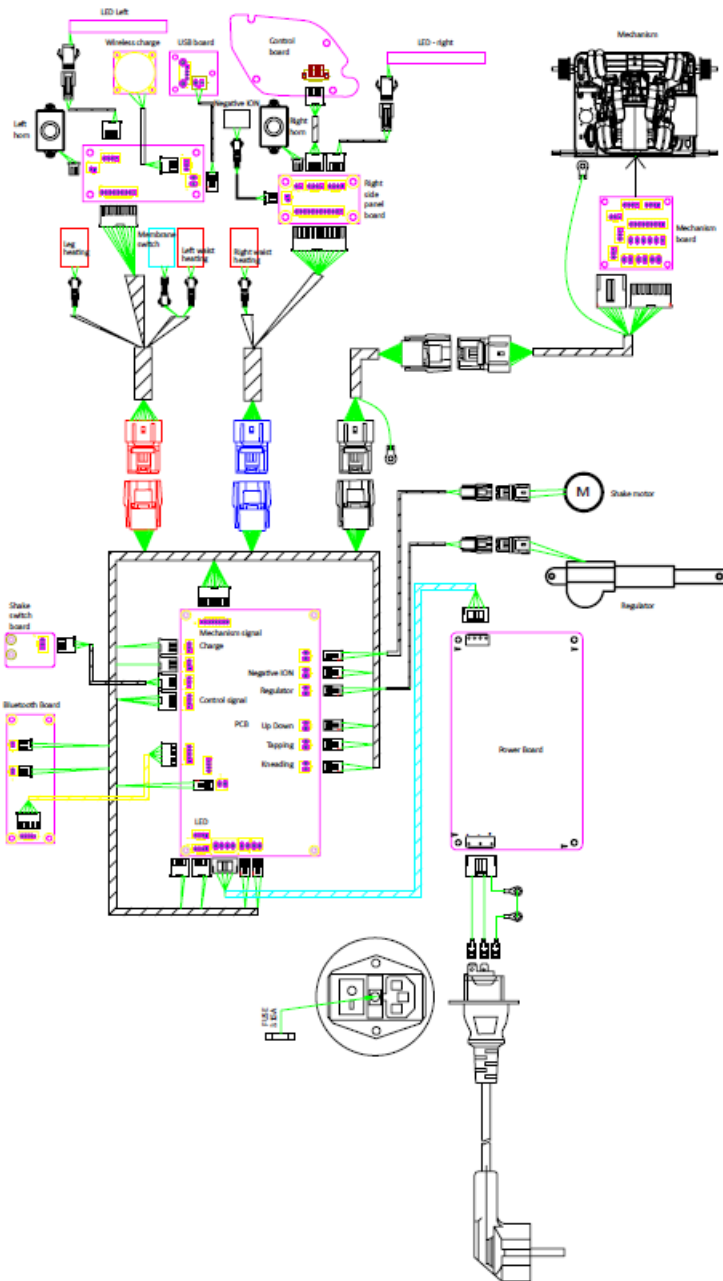

- LED Left - LED Links
- Wireless charge - Draadloos opladen
- USB board - USB-bord
- Control board - Besturingsbord
- LED Right - LED Rechts
- Mechanism - Mechanisme
- Right detection board - Rechter detectiebord
- Left detection board - Linker detectiebord
- Shake motor - Schudmotor
- Regulator - Regelaar
- Power Board - Voedingsbord

- Bluetooth Board - Bluetooth-bord
- Mechanism Board - Mechanismebord
- PCB - Printplaat (PCB)
- Up Down - Op Neer
- Warming - Verwarming
- Control signal - Besturingssignaal
- Magnetism Signal - Magnetisch Signaal
- Magnetism On/Off - Magnetisme Aan/Uit
- Shake - Schudden
- Power plug – Stroomstekker

Montageschema van de massagestoel

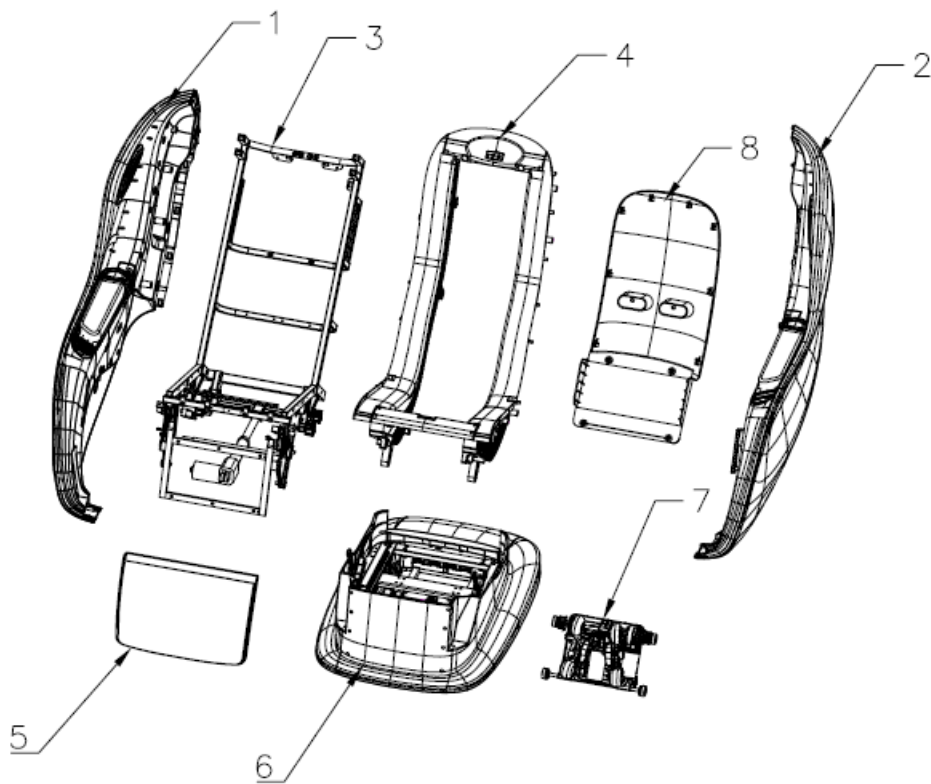

Nr. Naam

1 Zijpaneelmontage - Rechts

2 Zijpaneelmontage - Links

- 3 Rugleuningframe montage
- 4 Geblazen gevormde rugleuning montage
- 5 Voetsteun montage
- 6 Basis montage
- 7 Mechanisme
- 8 Rugleuning hoes